

# 旋削用ツールホルダー

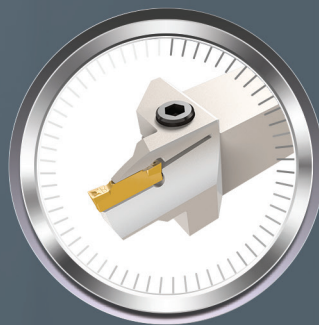

# 目次

角シャンク / 円筒シャンク用ツールホルダー .....	G2
カムフィックスホルダー .....	G2
HSK ホルダー .....	G6
ツールブロック .....	E1
交換式ツーリングアダプター ブレード・アダプター .....	E5
モジュラーグリップ .....	C77

## CAMFIX

**CAMFIX ISO 26623-1**  
カムフィックス規格  
(ISO 26623-1)

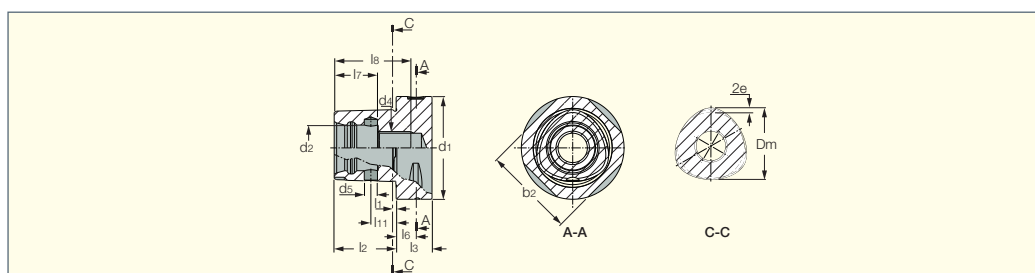

カムフィックス	b2	d1 ±0.1	d2	d4	d5 ±0.1	Dm	e	l1	l2 ±0.1	l3 min	l6 ±0.15	l7 ±0.15	l8 min	l11 ±0.1
<b>C3</b>	28.3	32	15	M12x1.5	3.6	22	0.7	2.5	19	15	6	13	25	8.0
<b>C4</b>	35.3	40	18	M14x1.5	4.6	28	0.9	2.5	24	20	8	15	30	11.5
<b>C5</b>	44.4	50	21	M16x1.5	6.1	35	1.12	3.0	30	20	10	20	37	14.0
<b>C6</b>	55.8	63	28	M20x2	8.1	44	1.4	3.0	38	22	12	27	47	15.5
<b>C8</b>	71.1	80	32	M20x2	9.1	55	2.0	3.0	48	30	12	28	48	25.0
<b>C8X</b>	88.7	100	32	M20x2	9.1	55	2.0	3.0	48	32	16	28	48	25.0
<b>C10</b>	88.3	100	43	M24x2	12.0	72	2.8	3.0	60	36	16	40	70	26.5

## CAMFIX

**C#-ASHR/L**  
角シャンクホルダー対応  
カムフィックスホルダー

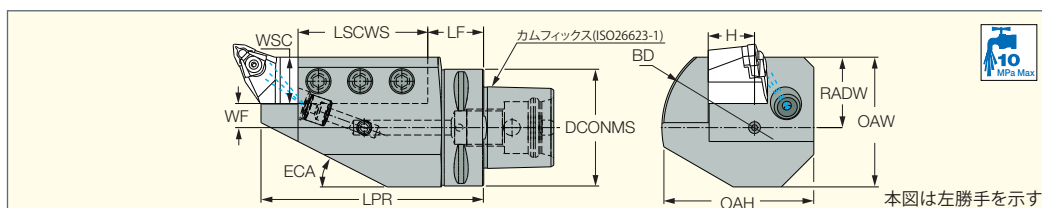

型番	在庫		DCONMS	LPR	LSCWS	LF	WF	H	WSC	OAH	RADW	OAW	BD	ECA
	R	L												
<b>C4 ASHR/L 16-1</b>	🔍	🔍	40.00	104.00	70.00	34.00	7.00	16.0	16.0	50.0	23.0	43.50	60.00	30
<b>C5 ASHR/L 20-1</b>	🔍	🔍	50.00	98.00	63.50	24.50	10.00	20.0	20.0	78.0	30.0	59.00	90.00	30
<b>C6 ASHR/L 20-1</b>	○	🔍	63.00	100.00	63.50	26.50	10.00	20.0	20.0	78.0	30.0	59.00	90.00	30
<b>C6 ASHR/L 25-1</b>	○	○	63.00	120.00	70.00	30.00	13.00	25.0	25.0	82.0	38.0	70.00	100.00	27
<b>C8 ASHR/L 32-1</b>	🔍	🔍	80.00	140.00	90.00	40.00	8.00	32.0	32.0	87.0	40.0	80.00	110.00	27

## 部品

型番	🔩 スクリュー	🔧 レンチ	🔩 ケーシング ナット	🔩 ケーシング チューブ	🔧 レンチ	🔩 レンチ
<b>C4 ASHR/L 16-1</b>	SR M8X16 DIN915	HW 5.0*	SATZ-M10X1-M5	COOLING TUBE C4*	WRENCH NOZZLE HP M10*	WRENCH COOL TUBE C4*
<b>C5 ASHR/L 20-1</b>	SR M10X25 DIN915	HW 5.0*	SATZ-M10X1-M5	COOLING TUBE C5*	WRENCH NOZZLE HP M10*	WRENCH COOL TUBE C5*
<b>C6 ASHR/L 20-1</b>	SR M10X25 DIN915	HW 5.0*	SATZ-M10X1-M5	COOLING TUBE C6*	WRENCH NOZZLE HP M10*	WRENCH COOL TUBE C6*
<b>C6 ASHR/L 25-1</b>	SR M12X30 DIN915	HW 6.0*	SATZ-M12X1-M6	COOLING TUBE C6*	WRENCH NOZZLE HP M12*	WRENCH COOL TUBE C6*
<b>C8 ASHR/L 32-1</b>	SR M12X30 DIN915	HW 6.0*	SATZ-M12X1-M6	COOLING TUBE C8*	WRENCH NOZZLE HP M12*	WRENCH COOL TUBE C8*

\* オプションにつき、付属致しません。別途ご注文下さい。

# CAMFIX

## C#-ASHA

角シャンクホルダー対応  
直角タイプ、カムフィックスホルダー

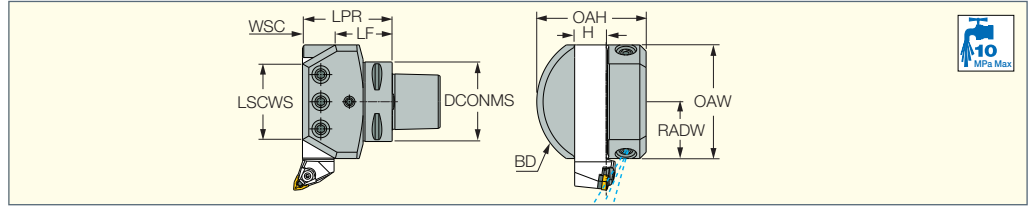

型番	在庫	DCONMS	H	WSC	LPR	LSCWS	LF	RADW	OAW	OAH	BD
C5 ASHA 20	🔵	50.00	20.0	20.0	58.00	46.00	38.00	38.0	76.00	76.5	90.00
C6 ASHA 20	🔵	63.00	20.0	20.0	60.00	46.00	40.00	38.0	76.00	76.5	90.00
C6 ASHA 25	○	63.00	25.0	25.0	71.00	61.00	46.00	45.0	90.00	86.6	110.00
C8 ASHA 32	○	80.00	32.0	32.0	85.00	80.00	53.00	55.0	110.00	95.0	142.00

### 部品

型番	🔩 スクリュー	🔧 レンチ	🌀 クーラントノズル	🔨 レンチ	🔧 クーリングチューブ	🔧 レンチ
C5 ASHA 20	SR M10X25 DIN915	HW 5.0*	SATZ-M10X1-M5	WRENCH NOZZLE HP M10*	COOLING TUBE C5*	WRENCH COOL TUBE C5*
C6 ASHA 20	SR M10X25 DIN915	HW 5.0*	SATZ-M10X1-M5	WRENCH NOZZLE HP M10*	COOLING TUBE C6*	WRENCH COOL TUBE C6*
C6 ASHA 25	SR M12X30 DIN915	HW 6.0*	SATZ-M12X1-M6	WRENCH NOZZLE HP M12*	COOLING TUBE C6*	WRENCH COOL TUBE C6*
C8 ASHA 32	SR M12X30 DIN915	HW 6.0*	SATZ-M12X1-M6	WRENCH NOZZLE HP M12*	COOLING TUBE C8*	WRENCH COOL TUBE C8*

\* オプションにつき、付属致しません。別途ご注文下さい。

# CAMFIX

## C#-ADE

角シャンクホルダー対応  
カムフィックスホルダー

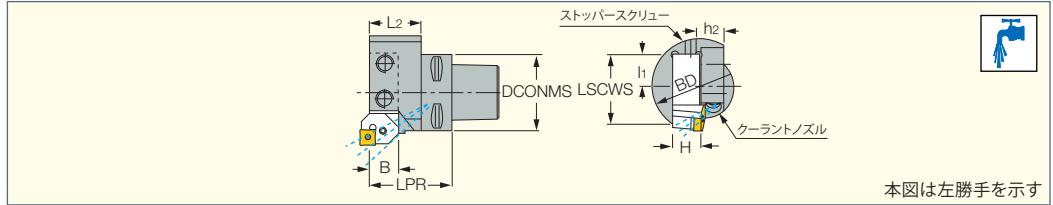

型番	在庫		DCONMS	LPR	L2	B	BD	LSCWS	I1	H	h2
	R	L									
C3 ADE 16R/L	🔵	🔵	32	45.00	28.10	16.0	65.00	45.0	20.00	16.0	20.0
C4 ADE 20R/L	○	🔵	40	49.20	29.10	20.0	87.00	57.0	32.00	20.0	26.0
C5 ADE 20R/L	🔵	🔵	50	55.20	35.10	20.0	87.00	57.0	32.00	20.0	26.0

型番末尾 "-AD"のショートタイプホルダー用。その他ホルダーも、シャンクを短くすれば使用可能。

### 部品

型番	🔩 スクリュー	🔧 レンチ	🌀 スクリュー	🔧 レンチ	🔧 クーリングチューブ	🔧 レンチ	🌀 クーラントノズル
C3 ADE 16R/L	SR M10X20 DIN915	HW 3.0*	SR M6X8 DIN916(a)	HW 5.0*	COOLING TUBE C3*	WRENCH COOL TUBE C3*	SATZ-M8X1-M3
C4 ADE 20R/L	SR M10X16 DIN912	HW 4.0	SR M8X10 DIN913(a)	HW 8.0*	COOLING TUBE C4*	WRENCH COOL TUBE C4*	SATZ-M10X1-M5
C5 ADE 20R/L	SR M10X16	HW 4.0	SR M8X10 DIN916(a)	HW 8.0*	COOLING TUBE C5*	WRENCH COOL TUBE C5*	EZ 125

(a) ストップスクリュー

\* オプションにつき、付属致しません。別途ご注文下さい。

# CAMFIX

## C#-ASHR/L-45

角シャンクホルダー対応  
カムフィックスホルダー  
(45°取付、複合機用)

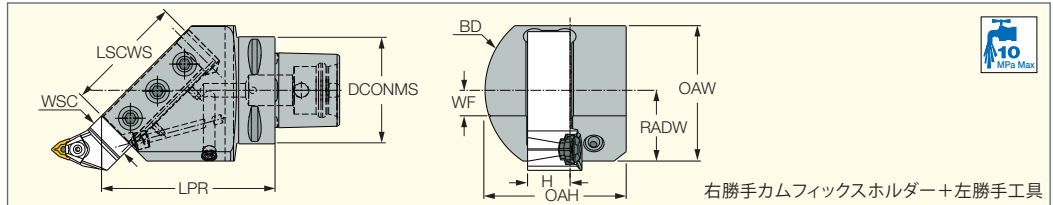

型番	在庫		DCONMS	H	WSC	LSCWS	LPR	OAH	RADW	OAW	WF	BD
	R	L										
C5 ASHR/L 20-45	🔵	🔵	50.00	20.0	20.0	-	96.30	62.0	36.0	67.50	15.00	72.00
C6 ASHR/L 20-45	🔵	🔵	63.00	20.0	20.0	-	98.30	62.0	36.0	67.50	15.00	72.00
C6 ASHR/L 25-45	○	○	63.00	25.0	25.0	70.00	102.00	83.0	41.6	79.60	15.00	100.00
C8 ASHR/L 32-45	🔵	○	80.00	32.0	32.0	100.00	140.00	110.0	50.0	110.00	17.00	140.00

### 部品

型番	🔩 スクリュー	🔧 レンチ	🌀 クーラントノズル	🔨 レンチ	🔧 クーリングチューブ	🔧 レンチ
C5 ASHR/L 20-45	SR M10X25 DIN915	HW 5.0*	SATZ-M10X1-M5	WRENCH NOZZLE HP M10*	COOLING TUBE C5*	WRENCH COOL TUBE C5*
C6 ASHR/L 20-45	SR M10X25 DIN915	HW 5.0*	SATZ-M10X1-M5	WRENCH NOZZLE HP M10*	COOLING TUBE C6*	WRENCH COOL TUBE C6*
C6 ASHR/L 25-45	SR M12X30 DIN915	HW 6.0*	SATZ-M10X1-M5	WRENCH NOZZLE HP M10*	COOLING TUBE C6*	WRENCH COOL TUBE C6*
C8 ASHR/L 32-45	SR M12X30 DIN915	HW 6.0*	SATZ-M12X1-M6	WRENCH NOZZLE HP M12*	COOLING TUBE C8*	WRENCH COOL TUBE C8*

\* オプションにつき、付属致しません。別途ご注文下さい。

### CAMFIX

#### C#-ADES

角シャンクホルダー対応  
カムフィックスホルダー

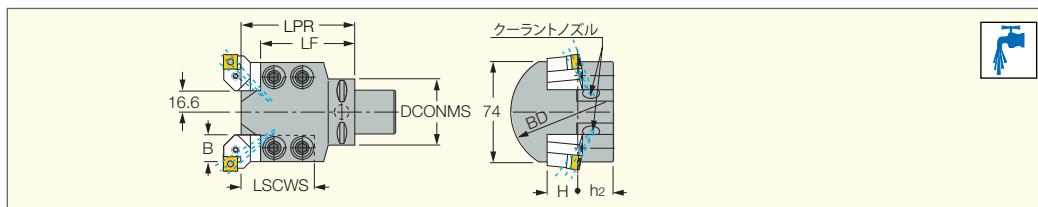

型番	在庫	DCONMS	LPR	LSCWS	LF	B	BD	H	h2
C4 ADES-20	📌	40.00	85.00	54.00	71.00	20.0	90.00	20.0	26.0
C5 ADES-20	📌	50.00	85.00	54.00	71.00	20.0	90.00	20.0	26.0

• 型番末尾“-AD”のショートタイプホルダー用。その他ホルダーも、シャンクを短くすれば使用可能。

#### 部品

型番	🔩 スクリュー	🔩 スクリュー	🔧 クーラントノズル	🔧 クーリングチューブ	🔧 レンチ
C4 ADES-20	SR M10X16	SR M8X6 DIN913	SATZ-M10X1-M5	COOLING TUBE C4*	WRENCH COOL TUBE C4*
C5 ADES-20	SR M10X16	SR M8X6 DIN913	SATZ-M10X1-M5	COOLING TUBE C5*	WRENCH COOL TUBE C5*

\* オプションにつき、付属致しません。別途ご注文下さい。

### CAMFIX

#### C#-ADI

ボーリングバー対応  
カムフィックスホルダー

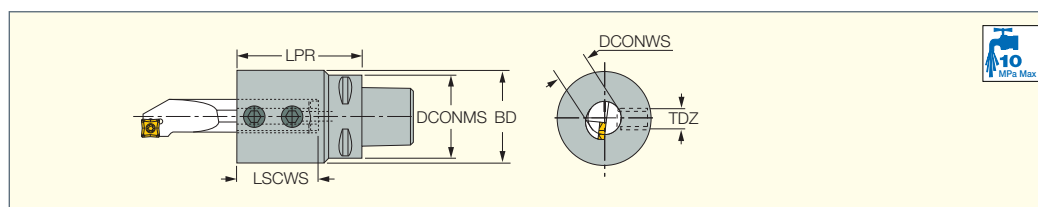

型番	在庫	DCONMS	LPR	LSCWS	DCONWS	BD	TDZ	🔧	🔩 スクリュー	🔧 レンチ	🔧 クーリングチューブ	🔧 レンチ
C3 ADI 10	📌	32.00	50.00	20.0	10.00	36.00	M6	0.30	SR M6X10 DIN1835B	HW 3.0*	COOLING TUBE C3*	WRENCH COOL TUBE C3*
C3 ADI 12	📌	32.00	50.00	21.5	12.00	36.00	M8	0.30	SR M8X10 DIN1835-B	HW 4.0*	COOLING TUBE C3*	WRENCH COOL TUBE C3*
C3 ADI 16	📌	32.00	50.00	29.5	16.00	36.00	M8	0.30	SR M8X10 DIN1835-B	HW 4.0*	COOLING TUBE C3*	WRENCH COOL TUBE C3*
C4 ADI 10	○	40.00	50.00	20.0	10.00	36.00	M6	0.47	SR M6X10 DIN1835B	HW 3.0*	COOLING TUBE C4*	WRENCH COOL TUBE C4*
C4 ADI 12	○	40.00	50.00	24.0	12.00	36.00	M8	0.46	SR M8X10 DIN1835-B	HW 4.0*	COOLING TUBE C4*	WRENCH COOL TUBE C4*
C4 ADI 16	○	40.00	50.00	32.0	16.00	36.00	M8	0.43	SR M8X10 DIN1835-B	HW 4.0*	COOLING TUBE C4*	WRENCH COOL TUBE C4*
C4 ADI 20	○	40.00	60.00	40.0	20.00	36.00	M10	0.47	SR M10X12 DIN1835-B	HW 5.0*	COOLING TUBE C4*	WRENCH COOL TUBE C4*
C4 ADI 25	○	40.00	70.00	45.0	25.00	54.00	M12	0.97	SR M12X16 DIN1835-B	HW 6.0*	COOLING TUBE C4*	WRENCH COOL TUBE C4*
C5 ADI 10	📌	50.00	60.00	26.0	10.00	36.00	M6	0.73	SR M6X10 DIN1835B	HW 3.0*	COOLING TUBE C5*	WRENCH COOL TUBE C5*
C5 ADI 12	📌	50.00	60.00	26.0	12.00	36.00	M8	0.72	SR M8X10 DIN1835-B	HW 4.0*	COOLING TUBE C5*	WRENCH COOL TUBE C5*
C5 ADI 16	○	50.00	60.00	32.0	16.00	36.00	M8	0.69	SR M8X10 DIN1835-B	HW 4.0*	COOLING TUBE C5*	WRENCH COOL TUBE C5*
C5 ADI 20	📌	50.00	60.00	40.0	20.00	36.00	M10	0.69	SR M10X12 DIN1835-B	HW 5.0*	COOLING TUBE C5*	WRENCH COOL TUBE C5*
C5 ADI 25	○	50.00	70.00	50.0	25.00	54.00	M12	1.11	SR M12X16 DIN1835-B	HW 6.0*	COOLING TUBE C5*	WRENCH COOL TUBE C5*
C5 ADI 32	○	50.00	100.00	76.0	32.00	68.00	M12	2.15	SR M12X16 DIN1835-B	HW 6.0*	COOLING TUBE C5*	WRENCH COOL TUBE C5*
C6 ADI 12	○	63.00	65.00	36.0	12.00	36.00	M8	1.07	SR M8X10 DIN1835-B	HW 4.0*	COOLING TUBE C6*	WRENCH COOL TUBE C6*
C6 ADI 16	○	63.00	65.00	36.0	16.00	36.00	M8	1.05	SR M8X10 DIN1835-B	HW 4.0*	COOLING TUBE C6*	WRENCH COOL TUBE C6*
C6 ADI 20	○	63.00	65.00	40.0	20.00	36.00	M10	1.00	SR M10X12 DIN1835-B	HW 5.0*	COOLING TUBE C6*	WRENCH COOL TUBE C6*
C6 ADI 25	○	63.00	76.00	51.0	25.00	54.00	M12	0.80	SR M12X16 DIN1835-B	HW 6.0*	COOLING TUBE C6*	WRENCH COOL TUBE C6*
C6 ADI 32	○	63.00	100.00	76.0	32.00	68.00	M12	2.44	SR M12X16 DIN1835-B	HW 6.0*	COOLING TUBE C6*	WRENCH COOL TUBE C6*
C6 ADI 40	○	63.00	100.00	76.0	40.00	98.00	M12	4.47	SR M12X16 DIN1835-B	HW 6.0*	COOLING TUBE C6*	WRENCH COOL TUBE C6*
C6 ADI 50	○	63.00	115.00	76.0	50.00	98.00	M12	4.80	SR M12X16 DIN1835-B	HW 6.0*	COOLING TUBE C6*	WRENCH COOL TUBE C6*
C8 ADI 12	📌	80.00	70.00	36.0	12.00	36.00	M8	2.05	SR M8X10 DIN1835-B	HW 4.0*	COOLING TUBE C8*	WRENCH COOL TUBE C8*
C8 ADI 16	📌	80.00	70.00	36.0	16.00	36.00	M8	2.00	SR M8X10 DIN1835-B	HW 4.0*	COOLING TUBE C8*	WRENCH COOL TUBE C8*
C8 ADI 20	📌	80.00	70.00	40.0	20.00	36.00	M10	1.98	SR M10X12 DIN1835-B	HW 5.0*	COOLING TUBE C8*	WRENCH COOL TUBE C8*
C8 ADI 25	📌	80.00	80.00	51.0	25.00	54.00	M12	2.43	SR M12X16 DIN1835-B	HW 6.0*	COOLING TUBE C8*	WRENCH COOL TUBE C8*
C8 ADI 32	📌	80.00	110.00	86.0	32.00	68.00	M12	3.44	SR M12X16 DIN1835-B	HW 6.0*	COOLING TUBE C8*	WRENCH COOL TUBE C8*
C8 ADI 40	📌	80.00	115.00	86.0	40.00	98.00	M12	5.81	SR M12X16 DIN1835-B	HW 6.0*	COOLING TUBE C8*	WRENCH COOL TUBE C8*
C8 ADI 50	📌	80.00	115.00	86.0	50.00	98.00	M12	5.36	SR M12X16 DIN1835-B	HW 6.0*	COOLING TUBE C8*	WRENCH COOL TUBE C8*

型番末尾“-AD”のショートタイプホルダー用。その他ホルダーも、シャンクを短くすれば使用可能。

適合ホルダー例： A20 MWLNR/L-06W-AD, SIR 0025-16-AD

\* オプションにつき、付属致しません。別途ご注文下さい。

# CAMFIX

## C#-ABB

ボーリングバー対応  
リダクションスリーブ用  
カムフィックスホルダー

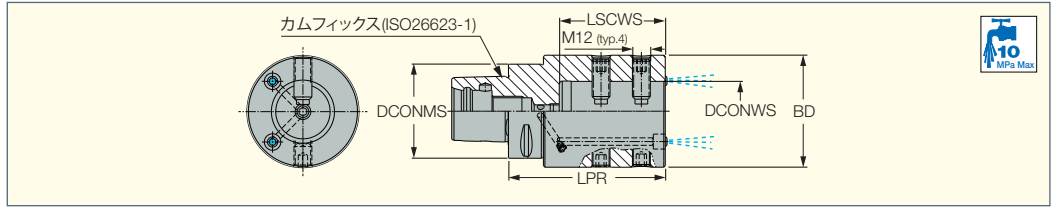

型番	在庫	DCONMS	DCONWS	BD	LPR	LSCWS
C4 ABB 25-60	📌	40.00	25.00	63.00	100.00	60.0
C5 ABB 25-60	📌	50.00	25.00	63.00	100.00	60.0
C6 ABB 25-60	○	63.00	25.00	63.00	100.00	60.0
C6 ABB 40-70	○	63.00	40.00	75.00	105.00	71.0
C8 ABB 25-60	📌	80.00	25.00	63.00	100.00	60.0
C8 ABB 40-72	📌	80.00	40.00	75.00	105.00	71.0

\* リダクションスリーブ(SC-T)は、G8頁をご参照下さい。

### 部品

型番	スクリュー	スクリュー	スクリュー	レンチ	クランプ 170	レンチ	クーリング チューブ	レンチ
C4 ABB 25-60	SR M10X12 DIN1835-B(a)	SR M10X20 DIN915(b)	SR M10X6DIN913(c)	HW 5.0*	SATZ-M12X1-M6	WRENCH NOZZLE HP M12*	COOLING TUBE C4*	WRENCH COOL TUBE C4*
C5 ABB 25-60	SR M10X12 DIN1835-B(a)	SR M10X20 DIN915(b)	SR M10X6DIN913(c)	HW 5.0*	SATZ-M12X1-M6	WRENCH NOZZLE HP M12*	COOLING TUBE C5*	WRENCH COOL TUBE C5*
C6 ABB 25-60	SR M10X12 DIN1835-B(a)	SR M10X20 DIN915(b)	SR M10X6DIN913(c)	HW 5.0*	SATZ-M12X1-M6	WRENCH NOZZLE HP M12*	COOLING TUBE C6*	WRENCH COOL TUBE C6*
C6 ABB 40-70	SR M12X16 DIN1835-B(a)	SR M12X30 DIN915(b)	SR M10X6DIN913(c)	HW 6.0*	SATZ-M12X1-M6	WRENCH NOZZLE HP M12*	COOLING TUBE C6*	WRENCH COOL TUBE C6*
C8 ABB 25-60	SR M10X12 DIN1835-B(a)	SR M10X20 DIN915(b)	SR M10X6DIN913(c)	HW 5.0*	SATZ-M12X1-M6	WRENCH NOZZLE HP M12*	COOLING TUBE C8*	WRENCH COOL TUBE C8*
C8 ABB 40-72	SR M12X16 DIN1835-B(a)	SR M12X30 DIN915(b)	SR M10X6DIN913(c)	HW 6.0*	SATZ-M12X1-M6	WRENCH NOZZLE HP M12*	COOLING TUBE C8*	WRENCH COOL TUBE C8*

(a) 末尾Aタイプのスリーブ用 (b) 末尾Bタイプのスリーブ用 (c) リアストップスクリュー  
\* オプションにつき、付属致しません。別途ご注文下さい。

# CAMFIX

## C#-ASHR/L-HPMC

高圧クーラント対応  
角シャンク用  
カムフィックスホルダー

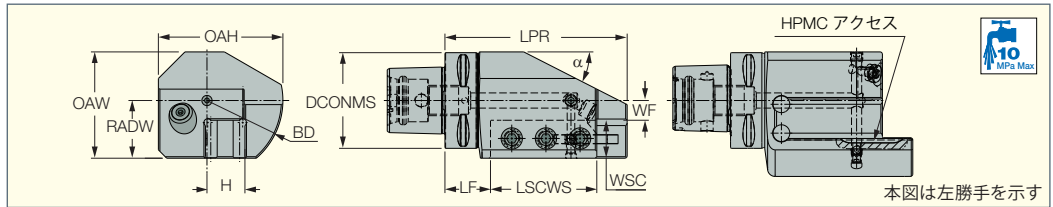

型番	在庫		DCONMS	LPR	LSCWS	LF	WF	H	WSC	OAH	RADW	OAW	BD	ECA
	R	L												
C6 ASHR/L 25-1 HPMC	📌	○	63.00	120.00	70.0	30.00	13.00	25.0	25.0	82.0	38.00	70.00	100.00	27.0

HPMC : 高圧クーラントマルチコネクション

### 部品

型番	クーリング チューブ	レンチ	レンチ	レンチ	クランプ 170	スクリュー	スクリュー	スクリュー
C#-ASHR/L-HPMC	COOLING TUBE C6*	HW 6.0*	WRENCH COOL TUBE C6*	WRENCH NOZZLE HP M12*	SATZ-M12X1-M6	SR M12X30 DIN915	SR M8X6 DIN913	SR M6X6 DIN913

\* オプションにつき、付属致しません。別途ご注文下さい。

# CAMFIX

## C#-ASHR/L-45-HPMC

高圧クーラント対応  
角シャンク用  
カムフィックスホルダー  
(45°取付、複合機用)

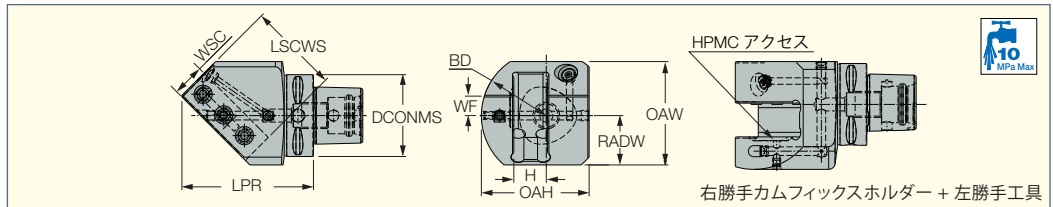

型番	在庫		DCONMS	H	WSC	LSCWS	LPR	OAH	RADW	OAW	WF	BD
	R	L										
C6 ASHR/L 25-45 HPMC	📌	📌	63.00	25.0	25.0	70.0	101.30	83.0	38.00	79.60	15.00	100.00

HPMC : 高圧クーラントマルチコネクション

### 部品

型番	クーリング チューブ	レンチ	レンチ	レンチ	クランプ 170	スクリュー	スクリュー	スクリュー
C#-ASHR/L-45-HPMC	COOLING TUBE C6*	HW 6.0*	WRENCH COOL TUBE C6*	WRENCH NOZZLE HP M10*	SATZ-M10X1-M5	SR M12X30 DIN915	SR M8X6 DIN913	SR M6X6 DIN913

\* オプションにつき、付属致しません。別途ご注文下さい。

# CAMFIX

## C#-ASHA-HPMC

高圧クーラント対応  
角シャンク用  
カムフィックスホルダー  
直角タイプ

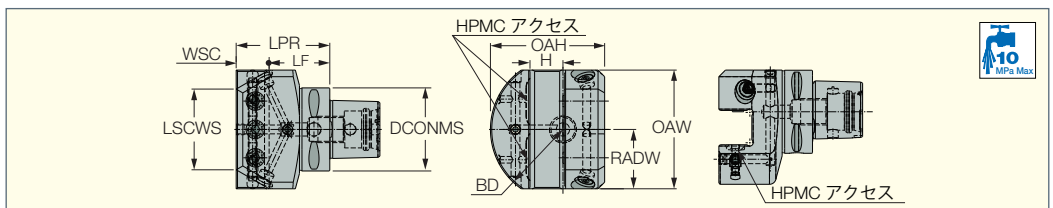

型番	在庫	DCONMS	H	WSC	LPR	LSCWS	LF	RADW	OAW	OAH	BD

HPMC : 高圧クーラントマルチコネクション

### 部品

型番	クーリング チューブ	レンチ	レンチ	レンチ	クランプ 170	スクリュー	スクリュー	スクリュー	スクリュー
C6 ASHA 25 HPMC	COOLING TUBE C6*	HW 6.0*	WRENCH COOL TUBE C6*	WRENCH NOZZLE HP M12*	SATZ-M12X1-M6	SR M12X30 DIN915	SR M8X6 DIN913	SR M8X10 DIN913	SR M6X6 DIN913

\* オプションにつき、付属致しません。別途ご注文下さい。

## CAMFIX HSK

### C#-AD HSK

カムフィックス (ISO 26623-1) 一体型  
HSKホルダー

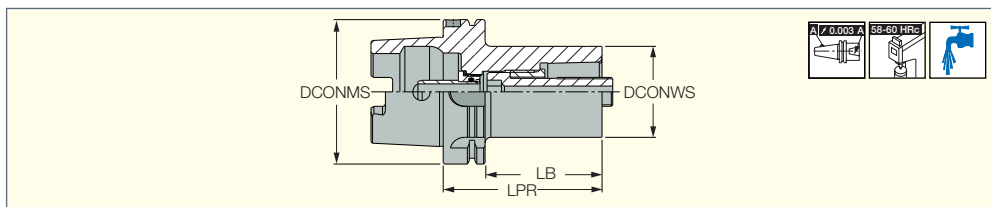

型番	在庫	DCONMS	DCONWS	LPR	LB	kg
C4 AD HSK A63WHX080	📌	63.00	40.00	80.00	54.00	1.10
C5 AD HSK A63WHX90	○	63.00	50.00	90.00	64.00	1.44
C5 AD HSK A100WHX100	📌	100.00	50.00	100.00	71.00	2.90
C6 AD HSK A100WHX110	○	100.00	63.00	110.00	81.00	3.61
C8 AD HSK A100WHX120	○	100.00	80.00	120.00	91.00	4.79
C8 AD HSK A125WHX130	📌	125.00	80.00	130.00	101.00	6.50

### 部品

型番	🔩 スクリュー	🔧 レンチ	🔩 リング	🔩 クーリングチューブ	🔧 レンチ	🔧 レンチ
C4 AD HSK A63WHX080	SR M14X58 C4	HW 8.0*	MT RING M22X17XC4	COOLING TUBE HSK A63 C5*	WRENCH COOL TUBE HSK63*	WRENCH C4 DRW NUT*
C5 AD HSK A63WHX90	SR M16X70 C5	HW 10.0*	MT RING M25X20XC5	COOLING TUBE HSK A63 C5*	WRENCH COOL TUBE HSK63*	WRENCH C5 DRW NUT*
C5 AD HSK A100WHX100	SR M16X70 C5	HW 10.0*	MT RING M25X20XC5	COOLING TUBE HSK A100C6/8*	WRENCH COOL TUBE HSK100*	WRENCH C5 DRW NUT*
C6 AD HSK A100WHX110	SR M20X87 C6/8	HW 14.0*	MT RING M30X24XC6/8	COOLING TUBE HSK A100C6/8*	WRENCH COOL TUBE HSK100*	WRENCH C6-8 DRW NUT*
C8 AD HSK A100WHX120	SR M20X87 C6/8	HW 14.0*	MT RING M30X24XC6/8	COOLING TUBE HSK A100C6/8*	WRENCH COOL TUBE HSK100*	WRENCH C6-8 DRW NUT*
C8 AD HSK A125WHX130	SR M20X87 C6/8	HW 14.0*	MT RING M30X24XC6/8	COOLING TUBE HSK A125C8*	WRENCH COOL TUBE HSK125*	WRENCH C6-8 DRW NUT*

\* オプションにつき、付属致しません。別途ご注文下さい。

### ICTM規格準拠 HSK A... WH (ISO 12164-3)

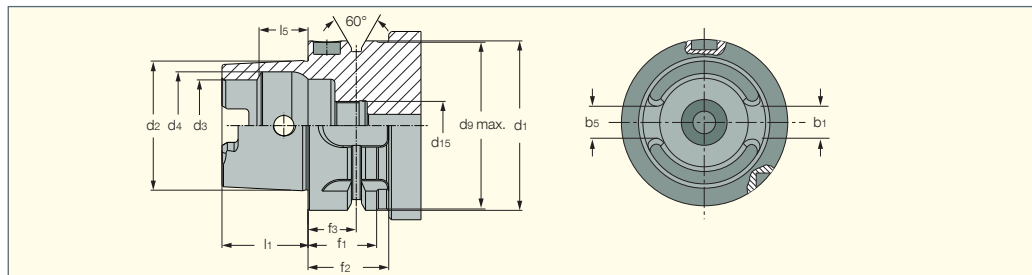

HSK A WH	d1	h10	d2	d3	H10	d4	H11	d9 max	d15	l1-0.2	l5	Js10	b1 ±0.04	b5 ±0.035	f1 -0.1	f2 min	f3 ±0.1
63	63	63	48	34	40	62	M18X1	32	18.13	12.54	12.425	26	30	18			
100	100	75	53	63	99	M24X1.5	50	28.56	20.02	19.91	29	34	20				

### ISO規格 HSK A vs. ICTM規格 HSK A... WH 公差比較(単位:mm)

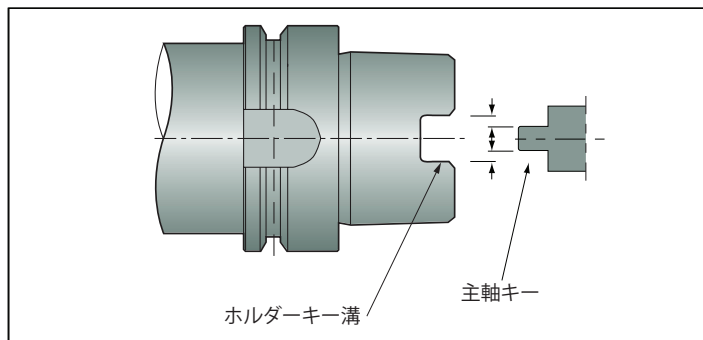
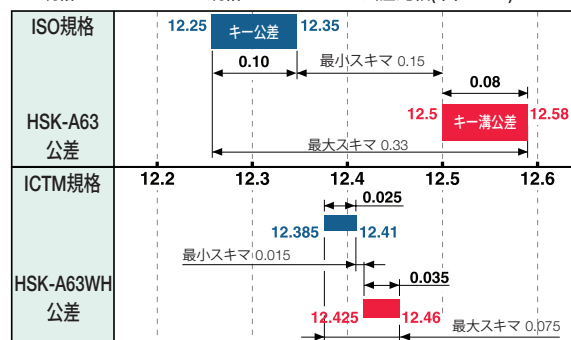

## HSK

### HSK A63WH-ASHN-45

角シャンクホルダー対応  
HSKホルダー  
(45°取付、複合機用)

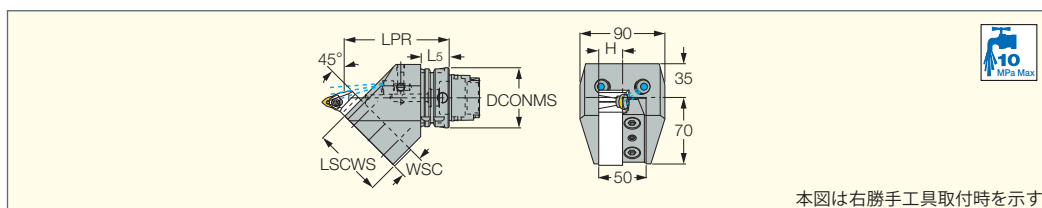

本図は右勝手工具取付時を示す

型番	在庫	DCONMS	LPR	LSCWS	L5	H	WSC	🔩 スクリュー	🔩 スクリュー	🔩 クラットスワ
HSK A63WH ASHN 25 45	📌	63.00	110.00	72.00	30.00	25.0	25.0	SR M10X25 DIN912	SR M8X20 DIN916	SATZ-M12X1-M6

- ICTM規格 (ISO 12164-3) 準拠
- 内部クーラント使用時は、専用クーラントチューブをご使用下さい。(別途ご注文下さい)
- 左手の角シャンクを使用する場合、クランプ用スペーサーの位置を変更する必要があります。

## HSK

### HSK A63WH-ASHR/L-45

角シャンクホルダー対応  
HSKホルダー  
(45°取付、複合機用)

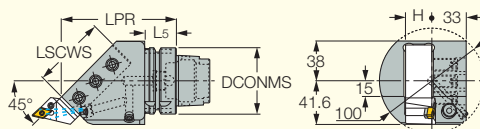

右勝手HSKホルダー+左勝手工具

型番	在庫		DCONMS	LPR	LSCWS	L5	H	スクリュー	クーラント 75ℓ
	R	L							
HSK A63WH ASHR/L 25 45	○	●	63.00	110.00	70.00	30.00	25.0	SR M12X30 DIN915	EZ 104

- ICTM規格 (ISO 12164-3) 準拠
- 内部クーラント使用時は、専用クーラントチューブをご使用下さい。(別途ご注文下さい)

## HSK

### HSK A-WH-ASHR/L-1

角シャンクホルダー対応  
HSKホルダー  
(複合機用)

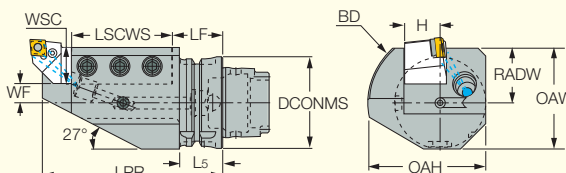

本図は左勝手を示す

型番	在庫		DCONMS	H	WSC	WF	LPR	LSCWS	LF	L5	OAH	RADW	OAW	BD
	R	L												
HSK A63WH ASHR/L 25 1	○	○	63.00	25.0	25.0	13.00	125.00	70.00	35.00	30.00	82.0	38.0	70.00	100.00
HSK A100WH ASHR/L 32 1	●	○	100.00	32.0	32.0	8.00	145.00	90.00	45.00	38.00	85.0	40.0	84.00	100.00

- ICTM規格 (ISO 12164-3) 準拠
- 内部クーラント使用時は、専用クーラントチューブをご使用下さい。(別途ご注文下さい)
- 複合加工機の種類によっては、ATCに適さない場合がございますので、ご使用の工作機械メーカーにご相談ください。

## 部品

型番	スクリュー	レンチ	クーラント 75ℓ	レンチ
HSK A-WH-ASHR/L-1	SR M12X30 DIN915	HW 6.0°	SATZ-M12X1-M6	WRENCH NOZZLE HP M12*

\* オプションにつき、付属致しません。別途ご注文下さい。

## HSK

### HSK A63WH-ASHR/L-2

角シャンクホルダー対応  
HSKホルダー  
(複合機用)

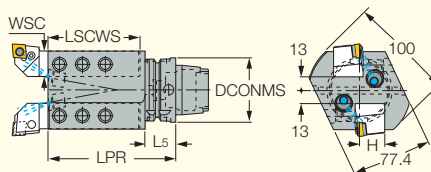

本図は左勝手を示す

型番	在庫		DCONMS	LPR	LSCWS	L5	H	WSC	スクリュー	クーラント 75ℓ
	R	L								
HSK A63WH ASHR/L 25 2	○	●	63.00	125.00	95.00	30.00	25.0	25.0	SR M12X30 DIN915	SATZ-M12X1-M6

- ICTM規格 (ISO 12164-3) 準拠
- 内部クーラント使用時は、専用クーラントチューブをご使用下さい。(別途ご注文下さい)

## HSK

### HSK A63WH-ASHR/L-3

角シャンクホルダー対応  
HSKホルダー  
(複合機用)

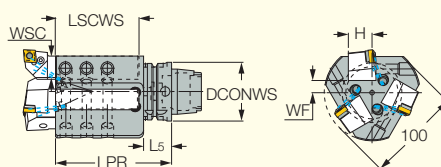

本図は左勝手を示す

型番	在庫		DCONMS	LPR	LSCWS	L5	WF	H	WSC	スクリュー	クーラント 75ℓ
	R	L									
HSK A63WH ASHR/L 25 3	○	●	63.00	125.00	90.00	30.00	13.00	25.0	25.0	SR M12X30 DIN915	SATZ-M8X1-M3

- ICTM規格 (ISO 12164-3) 準拠
- 内部クーラント使用時は、専用クーラントチューブをご使用下さい。(別途ご注文下さい)
- 複合加工機の種類によっては、ATCに適さない場合がございますので、ご使用の工作機械メーカーにご相談ください。

## HSK

### HSK A-WH ABB

ボーリングバー対応  
リダクションスリーブ用  
HSKホルダー

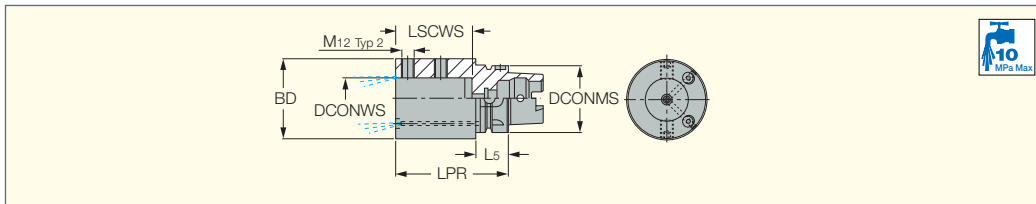

型番	在庫	DCONMS	BD	DCONWS	LPR	LSCWS	L5
HSK A63WH ABB 40	○	63.00	75.00	40.00	105.00	71.0	30.00
HSK A100WH ABB 40	①	100.00	82.00	40.00	115.00	71.0	29.00
HSK A100WH ABB 50	①	100.00	92.00	50.00	125.00	83.0	29.00

- ICTM規格 (ISO 12164-3) 準拠
- 内部クーラント使用時は、専用クーラントチューブをご使用下さい。(別途ご注文下さい)
- 複合加工機の種類によっては、ATCに適さない場合がございますので、ご使用の工作機械メーカーにご相談ください。

## 部品

型番	スクリュー	スクリュー	スクリュー	レンチ	クーラントノズル	レンチ
HSK A-WH ABB	SR M12X16 DIN1835-B(a)	SR M12X30 DIN915(b)	SR M10X6DIN913(c)	HW 6.0*	SATZ-M12X1-M6	WRENCH NOZZLE HP M12*

- (a) 末尾Aタイプのスリーブ用  
(b) 末尾Bタイプのスリーブ用  
(c) リアストップスクリュー  
\* オプションにつき、付属致しません。別途ご注文下さい。

## Accessories <関連部品>

### SC-T

リダクションスリーブ

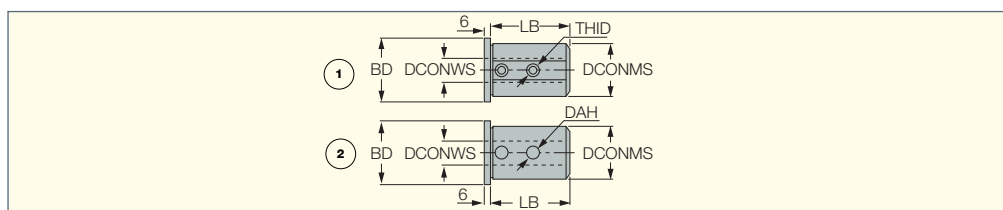

型番	在庫	DCONMS	DCONWS	BD	LB	THID	DAH	☒	スクリュー	レンチ
SC 25T6A	○	25.00	6.00	31.00	56.00	M6	-	1	SR M6X6 DIN916	HW 3.0*
SC 25T8A	○	25.00	8.00	31.00	56.00	M8	-	1	SR M8X6 DIN916	HW 4.0*
SC 25T10A	○	25.00	10.00	31.00	56.00	M8	-	1	SR M8X6 DIN916	HW 4.0*
SC 25T12A	○	25.00	12.00	31.00	56.00	M8	-	1	SR M8X6 DIN916	HW 4.0*
SC 25T16B	○	25.00	16.00	31.00	56.00	-	12.00	2		
SC 25T20B	○	25.00	20.00	31.00	56.00	-	12.00	2		
SC 40T6A	○	40.00	6.00	46.00	60.00	M6	-	1	SR M6X10 DIN1835B	HW 3.0*
SC 40T8A	○	40.00	8.00	46.00	60.00	M6	-	1	SR M8X10 DIN1835-B	HW 4.0*
SC 40T10A	○	40.00	10.00	46.00	60.00	M8	-	1	SR M8X10 DIN1835-B	HW 4.0*
SC 40T12A	○	40.00	12.00	46.00	60.00	M8	-	1	SR M8X10 DIN1835-B	HW 4.0*
SC 40T16B	●	40.00	16.00	46.00	60.00	-	15.00	2		
SC 40T20B	○	40.00	20.00	46.00	60.00	-	15.00	2		
SC 40T25B	○	40.00	25.00	46.00	60.00	-	15.00	2		
SC 40T32B	○	40.00	32.00	46.00	60.00	-	15.00	2		
SC 50T6A	①	50.00	6.00	56.00	70.00	M6	-	1	SR M6X6 DIN916	HW 3.0*
SC 50T8A	①	50.00	8.00	56.00	70.00	M8	-	1	SR M8X6 DIN916	HW 4.0*
SC 50T10A	①	50.00	10.00	56.00	70.00	M8	-	1	SR M8X6 DIN916	HW 4.0*
SC 50T12A	①	50.00	12.00	56.00	70.00	M8	-	1	SR M8X6 DIN916	HW 4.0*
SC 50T16B	○	50.00	16.00	56.00	80.00	-	15.00	2		
SC 50T20B	○	50.00	20.00	56.00	80.00	-	15.00	2		
SC 50T25B	○	50.00	25.00	56.00	80.00	-	15.00	2		
SC 50T32B	○	50.00	32.00	56.00	80.00	-	15.00	2		

\* オプションにつき、付属致しません。別途ご注文下さい。

## TOOL BLOCKS

### VDI-B1A/B4A-JHPMC

### VDI-B1B4A-JHPMC

角シャンクホルダー対応  
VDI DIN69880 シャンクホルダー  
径方向取付、ショートタイプ、右勝手

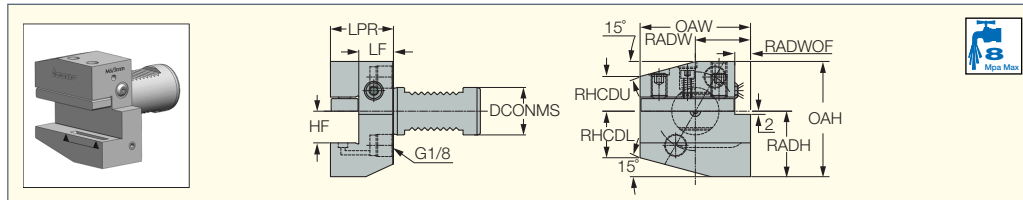

型番	在庫	DCONMS	HF	LPR	OAW	RADW	RADWOF	RHCDL	RHCDU	RADH	OAH
VDI16 B1A-161234-JHPMC	①	16.00	12.0	34.00	42.00	23.00	5.00	16.00	15.00	22.00	42.0
VDI16 B4A-161234-JHPMC	①	16.00	12.0	34.00	42.00	23.00	5.00	16.00	15.00	22.00	42.0
VDI20 B1A-201640-JHPMC	①	20.00	16.0	40.00	55.00	30.00	7.00	19.00	19.00	30.00	55.0
VDI20 B4A-201640-JHPMC	①	20.00	16.0	40.00	55.00	30.00	7.00	19.00	19.00	30.00	55.0
VDI25 B1A-252040-JHPMC	①	25.00	20.0	40.00	70.00	35.00	10.00	29.50	22.00	38.50	70.0
VDI30 B1B4A-302040-JHPMC	①	30.00	20.0	40.00	70.00	35.00	10.00	29.50	22.00	41.50	73.0
VDI40 B1B4A-402544-JHPMC	①	40.00	25.0	44.00	85.00	42.50	12.50	35.00	30.00	48.00	86.0
VDI50 B1B4A-502544-JHPMC	①	50.00	25.0	44.00	85.00	42.50	12.50	43.00	30.00	48.00	91.0



### TOOL BLOCKS

#### VDI-B1B4AK-JHPMC

角シャンクホルダー対応  
VDI DIN69880 シャンクホルダー  
径方向取付、ショートタイプ、右勝手、  
ウェッジランプ

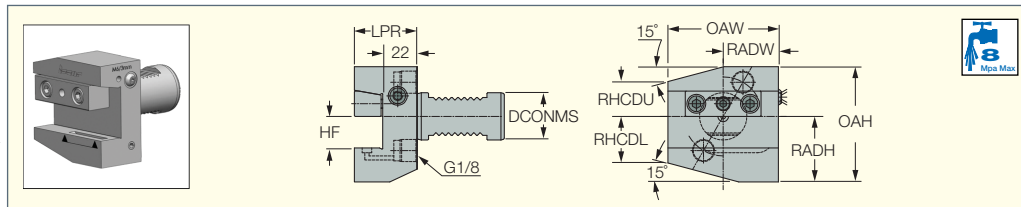

型番	在庫	DCONMS	HF	LPR	OAW	RADW	RHCDL	RHCDU	RADH	OAH
VDI30 B1B4AK-302040-JHPMC	👉	30.00	20.0	40.00	70.00	35.00	29.50	22.00	41.50	73.0
VDI40 B1B4AK-402544-JHPMC	👉	40.00	25.0	44.00	85.00	42.50	35.00	30.00	48.00	86.0
VDI50 B1B4AK-502544-JHPMC	👉	50.00	25.0	44.00	85.00	42.50	43.00	30.00	48.00	91.0

### TOOL BLOCKS

#### VDI-B2A/B3A-JHPMC

角シャンクホルダー対応  
VDI DIN69880 シャンクホルダー  
径方向取付、ショートタイプ、左勝手

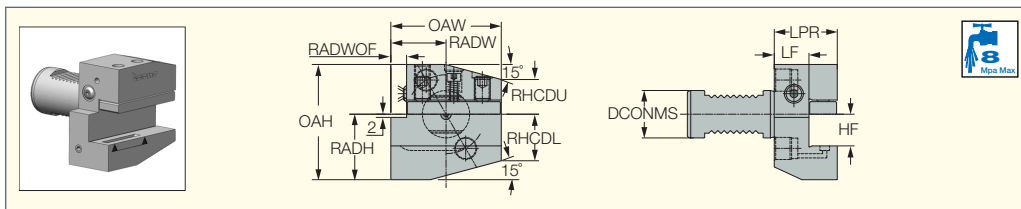

型番	在庫	DCONMS	HF	LPR	OAW	RADW	RADWOF	RHCDL	RHCDU	RADH	OAH
VDI16 B2A-161234-JHPMC	👉	16.00	12.0	34.00	42.00	23.00	5.00	16.00	15.00	22.00	42.0
VDI16 B3A-161234-JHPMC	👉	16.00	12.0	34.00	42.00	23.00	5.00	16.00	15.00	22.00	42.0
VDI20 B2A-201640-JHPMC	👉	20.00	16.0	40.00	55.00	30.00	7.00	19.00	19.00	30.00	55.0
VDI20 B3A-201640-JHPMC	👉	20.00	16.0	40.00	55.00	30.00	7.00	19.00	19.00	30.00	55.0
VDI25 B2A-252040-JHPMC	👉	25.00	20.0	40.00	70.00	35.00	10.00	29.50	22.00	38.50	70.0
VDI30 B2B3A-302040-JHPMC	👉	30.00	20.0	40.00	70.00	35.00	10.00	29.50	27.00	41.50	73.0
VDI40 B2B3A-402544-JHPMC	👉	40.00	25.0	44.00	85.00	42.50	12.50	35.00	30.00	48.00	86.0
VDI50 B2B3A-502544-JHPMC	👉	50.00	25.0	44.00	85.00	42.50	12.50	43.00	38.00	48.00	91.0

### TOOL BLOCKS

#### VDI-B2B3AK-JHPMC

角シャンクホルダー対応  
VDI DIN69880 シャンクホルダー  
径方向取付、ショートタイプ、右勝手、  
ウェッジランプ

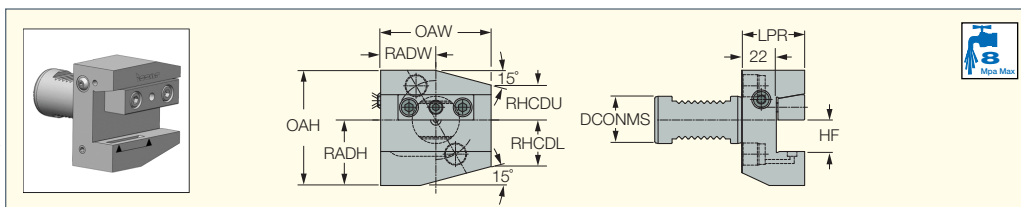

型番	在庫	DCONMS	HF	LPR	OAW	RADW	RHCDL	RHCDU	RADH	OAH
VDI30 B2B3AK-302040-JHPMC	👉	30.00	20.0	40.00	70.00	35.00	29.50	27.00	41.50	73.0
VDI40 B2B3AK-402544-JHPMC	👉	40.00	25.0	44.00	85.00	42.50	35.00	30.00	48.00	86.0
VDI50 B2B3AK-502544-JHPMC	👉	50.00	25.0	44.00	85.00	42.50	35.00	38.00	48.00	91.0

### TOOL BLOCKS

#### VDI-C1C4A-JHPMC

角シャンクホルダー対応  
VDI DIN69880 シャンクホルダー  
軸方向取付、ショートタイプ、右勝手

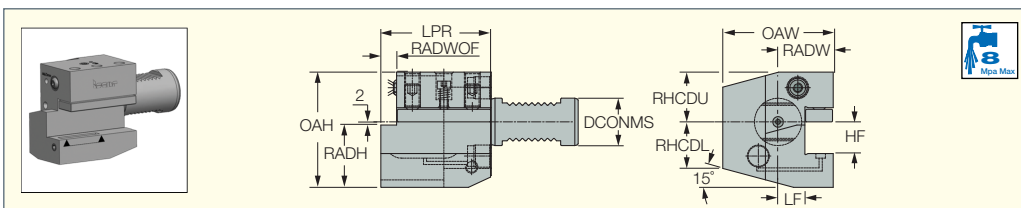

型番	在庫	DCONMS	HF	LPR	OAW	RADW	LF	RADWOF	RHCDL	RHCDU	RADH	OAH
VDI16 C1C4A-161244-JHPMC	👉	16.00	12.0	44.00	43.00	5.00	13.00	5.00	15.00	15.00	23.00	45.0
VDI20 C1C4A-201655-JHPMC	👉	20.00	16.0	55.00	52.00	7.00	13.00	7.00	19.00	19.00	23.00	55.0
VDI25 C1C4A-252055-JHPMC	○	25.00	20.0	55.00	58.00	33.00	13.00	7.00	26.00	28.00	36.00	66.0
VDI30 C1C4A-302070-JHPMC	👉	30.00	20.0	70.00	70.00	35.00	17.00	10.00	26.00	22.00	38.00	70.0
VDI40 C1C4A-402585-JHPMC	👉	40.00	25.0	85.00	85.00	42.50	21.00	12.50	35.00	30.00	48.00	86.0
VDI50 C1C4A-502585-JHPMC	👉	50.00	25.0	85.00	90.50	48.00	26.00	12.50	42.00	35.00	48.00	92.0

### TOOL BLOCKS

#### VDI-C1C4AK-JHPMC

角シャンクホルダー対応  
VDI DIN69880 シャンクホルダー  
軸方向取付、ショートタイプ、右勝手、  
ウェッジクランプ

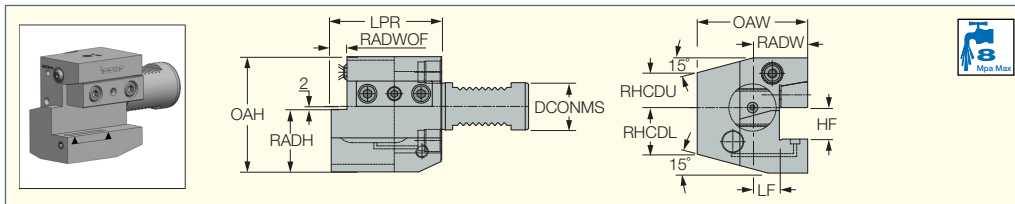

型番	在庫	DCONMS	HF	LPR	OAW	RADW	LF	RADWOF	RHCDL	RHCDU	RADH	OAH
VDI30 C1C4AK-302070-JHPMC	🔵	30.00	20.0	70.00	70.00	35.00	17.00	10.00	26.00	22.00	38.00	70.0
VDI40 C1C4AK-402585-JHPMC	🔵	40.00	25.0	85.00	85.00	42.50	21.00	12.50	35.00	30.00	48.00	86.0
VDI50 C1C4AK-502585-JHPMC	🔵	50.00	25.0	85.00	90.50	48.00	26.00	12.50	42.00	35.00	48.00	92.0

### TOOL BLOCKS

#### VDI-C2C3A-JHPMC

角シャンクホルダー対応  
VDI DIN69880 シャンクホルダー  
軸方向取付、ショートタイプ、左勝手

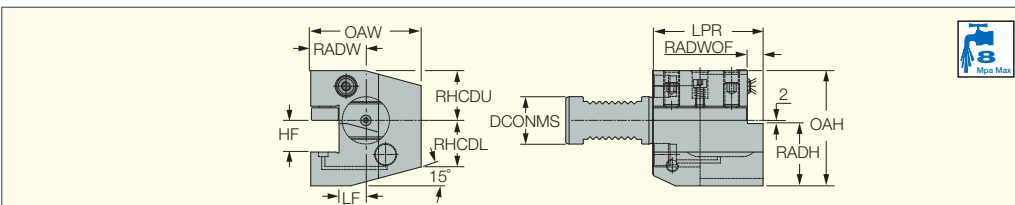

型番	在庫	DCONMS	HF	LPR	OAW	RADW	LF	RADWOF	RHCDL	RHCDU	RADH	OAH
VDI16 C2C3A-161244-JHPMC	🔵	16.00	12.0	44.00	43.00	24.00	13.00	5.00	15.00	15.00	23.00	45.0
VDI20 C2C3A-201655-JHPMC	🔵	20.00	16.0	55.00	58.00	33.00	19.00	7.00	19.00	19.00	28.00	55.0
VDI25 C2C3A-252055-JHPMC	🔵	25.00	20.0	55.00	52.00	37.00	15.00	7.00	38.00	38.00	36.00	66.0
VDI30 C2C3A-302070-JHPMC	🔵	30.00	20.0	70.00	76.00	41.00	17.00	10.00	26.00	26.00	38.00	70.0
VDI40 C2C3A-402585-JHPMC	🔵	40.00	25.0	85.00	90.00	47.50	21.00	12.50	35.00	30.00	48.00	86.0
VDI50 C2C3A-502585-JHPMC	🔵	50.00	25.0	85.00	95.00	52.50	26.00	12.50	42.00	37.00	48.00	92.0

### TOOL BLOCKS

#### VDI-C2C3AK-JHPMC

角シャンクホルダー対応  
VDI DIN69880 シャンクホルダー  
軸方向取付、ショートタイプ、左勝手、  
ウェッジクランプ

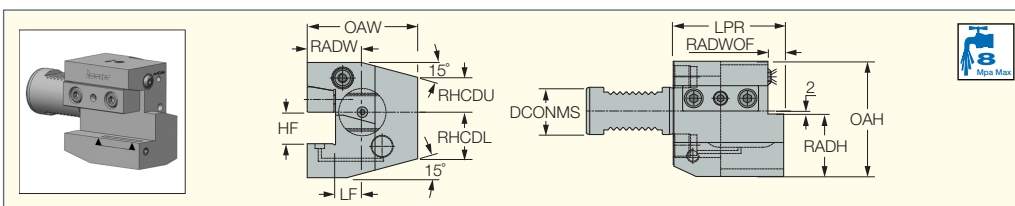

型番	在庫	DCONMS	HF	LPR	OAW	RADW	LF	RADWOF	RHCDL	RHCDU	RADH	OAH
VDI30 C2C3AK-302070-JHPMC	🔵	30.00	20.0	70.00	76.00	41.00	17.00	10.00	26.00	22.00	38.00	70.0
VDI40 C2C3AK-402585-JHPMC	🔵	40.00	25.0	85.00	90.00	47.50	21.00	12.50	35.00	30.00	48.00	86.0
VDI50 C2C3AK-502585-JHPMC	🔵	50.00	25.0	85.00	95.00	52.50	26.00	12.50	42.00	35.00	48.00	92.0

### VDI HYDROFIT

#### DIN69880-HYDRO

高精度油圧式チャック  
VDIシャンク

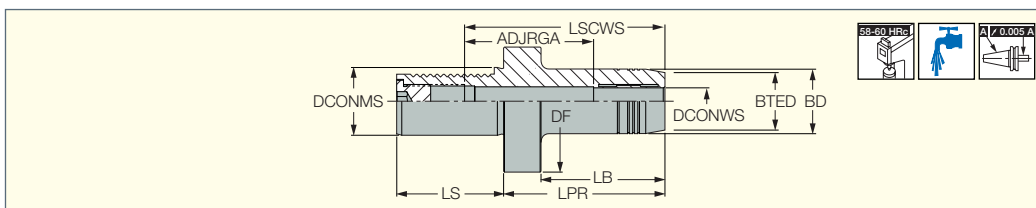

型番	在庫	DCONMS	BTED	BD	DF	DCONWS	LS	LPR	LB	ADJRGA	LSCWS	kg
DIN69880 30 HYDRO 20X89	🔵	30.00	38.00	42.00	68.00	20.00	55.00	95.00	73.0	37.00	85.0	1.24
DIN69880 30 HYDRO 25X100	🔵	30.00	46.00	50.00	68.00	25.00	55.00	100.00	84.0	31.00	85.0	1.20
DIN69880 40 HYDRO 20X95	🔵	40.00	38.00	42.00	83.00	20.00	63.00	95.00	73.0	82.00	130.0	1.20
DIN69880 40 HYDRO 25X95	🔵	40.00	46.00	50.00	83.00	25.00	63.00	95.00	73.0	76.00	130.0	2.14
DIN69880 40 HYDRO 32X95	🔵	40.00	56.00	60.00	83.00	32.00	63.00	95.00	73.0	32.00	90.0	2.00

・リダクションスリーブ(別売)の使用により、チャック把握力は25%低減します。

### 部品

型番	スクリュー	レンチ	テストバー
DIN69880 30 HYDRO 20X89	HYDRO CLAMP SCREW M8X14	WRENCH HYDRO HEX 4*	TEST BAR HYDRO 20*
DIN69880 30 HYDRO 25X100	HYDRO CLAMP SCREW M8X14	WRENCH HYDRO HEX 4*	TEST BAR HYDRO 25*
DIN69880 40 HYDRO 20X95	HYDRO CLAMP SCREW M8X14	WRENCH HYDRO HEX 4*	TEST BAR HYDRO 20*
DIN69880 40 HYDRO 25X95	HYDRO CLAMP SCREW M8X14	WRENCH HYDRO HEX 4*	TEST BAR HYDRO 25*
DIN69880 40 HYDRO 32X95	HYDRO CLAMP SCREW M8X14	WRENCH HYDRO HEX 4*	TEST BAR HYDRO 32*

\* オプションにつき、付属致しません。別途ご注文下さい。

# Straight Shank

## ST-ER

DIN6499 ERコレットチャック  
ストレートシャンク

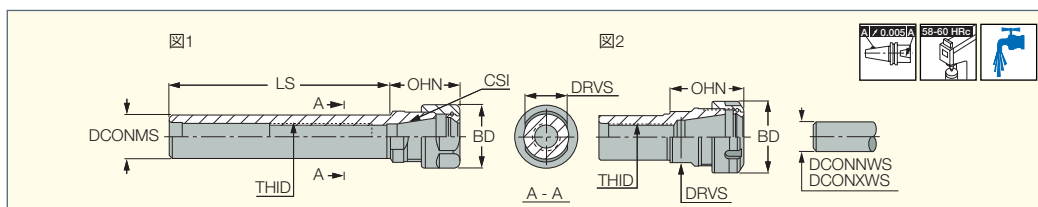

型番	在庫	DCONMS	CSI	DCONNWS <sup>(1)</sup>	DCONXWS	LS	OHN <sup>(2)</sup>	THID	BD	DRVS <sup>(3)</sup>	図	kg
ST 16X 50 ER11 F	○	16.00	ER11	0.5	7.0	50.00	18.50	M8	19.00	13.0	1	0.06
ST 20X 50 ER11 F	○	20.00	ER11	0.5	7.0	50.00	18.50	M10	19.00	17.0	1	0.10
ST 20X100 ER11	①	20.00	ER11	0.5	7.0	100.00	18.50	M10	19.00	17.0	1	0.20
ST 20X150 ER11	②	20.00	ER11	0.5	7.0	150.00	18.50	M10	19.00	17.0	1	0.25
ST 20X 50 ER16 F	○	20.00	ER16	0.5	10.0	50.00	32.30	M12	28.00	19.0	1	0.07
ST 20X100 ER16	○	20.00	ER16	0.5	10.0	100.00	30.00	M12	28.00	19.0	1	0.20
ST 20X100 ER16 F	①	20.00	ER16	0.5	10.0	100.00	30.00	M12	28.00	19.0	1	0.25
ST 20X150 ER16	○	20.00	ER16	0.5	10.0	150.00	30.00	M12	28.00	19.0	1	0.28
ST 20X 50 ER20 F	●	20.00	ER20	1.0	13.0	50.00	42.50	M12	34.00	22.0	1	0.15
ST 25X100 ER20	○	25.00	ER20	1.0	13.0	100.00	36.00	M16	34.00	22.0	1	0.30
ST 25X150 ER20	①	25.00	ER20	1.0	13.0	150.00	36.00	M16	34.00	22.0	1	0.39
ST 20X 50 ER25 F	○	20.00	ER25	1.0	16.0	50.00	46.00	M12	42.00	28.0	2	0.34
ST 20X100 ER25	○	20.00	ER25	1.0	16.0	100.00	46.00	M12	42.00	28.0	2	0.29
ST 20X100 ER25 F	①	20.00	ER25	1.0	16.0	100.00	46.00	M12	42.00	28.0	2	0.09
ST 25X 50 ER25 F	●	25.00	ER25	1.0	16.0	50.00	46.00	M16	42.00	28.0	2	0.22
ST 25X100 ER25	○	25.00	ER25	1.0	16.0	100.00	46.00	M16	42.00	28.0	2	0.36
ST 20X 50 ER32 F	①	20.00	ER32	2.0	20.0	50.00	54.00	M12	50.00	36.0	2	0.30
ST 20X100 ER32	○	20.00	ER32	2.0	20.0	100.00	54.00	M12	50.00	36.0	2	0.40
ST 25X 50 ER32 F	○	25.00	ER32	2.0	20.0	50.00	52.00	M16X2	50.00	36.0	2	0.32
ST 30X 50 ER32 F	①	30.00	ER32	2.0	20.0	50.00	52.00	M18X1.5	50.00	36.0	2	0.39
ST 32X 50 ER32 F	○	32.00	ER32	2.0	20.0	50.00	52.00	M18X1.5	50.00	36.0	2	0.42
ST 32X150 ER32	○	32.00	ER32	2.0	20.0	150.00	52.00	M18X1.5	50.00	36.0	2	0.88
ST 40X 75 ER32 F	●	40.00	ER32	2.0	20.0	75.00	46.00	M22X1.5	50.00	44.0	2	0.72
ST 25X 50 ER40 F	①	25.00	ER40	3.0	26.0	50.00	60.00	M16X2	63.00	45.0	2	0.52
ST 30X 50 ER40 F	①	30.00	ER40	3.0	26.0	50.00	60.00	M18X1.5	63.00	45.0	2	0.57
ST 32X 50 ER40 F	①	32.00	ER40	3.0	26.0	50.00	60.00	M18X1.5	63.00	45.0	2	0.80
ST 40X 75 ER40 F	●	40.00	ER40	3.0	26.0	75.00	55.00	M22X1.5	63.00	45.0	2	0.94
ST 50X 80 ER40 F	①	50.00	ER40	3.0	26.0	80.00	60.00	M28X1.5	63.00	54.0	2	1.30
ST 50X 80 ER50 F	①	50.00	ER50	10.0	34.0	80.00	77.00	M36X1.5	78.00	58.0	2	1.32

- (1) 最小把握径
- (2) 最小突出し量
- (3) クランプレンチサイズ

### 部品

型番	ナット	レンチ	プリセット スクリュー	プリセット スクリュー
ST 16X 50 ER11 F	NUT ER11 UM	WRENCH ER11*	PRESET ER-JET 8X1.25*	
ST 20X 50 ER11 F	NUT ER11 UM	WRENCH ER11*	PRESET ER-JET 10X1.5*	
ST 20X100 ER11	NUT ER11 UM	WRENCH ER11*	PRESET ER-JET 10X1.5*	
ST 20X150 ER11	NUT ER11 UM	WRENCH ER11*	PRESET ER-JET 10X1.5*	
ST 20X 50 ER16 F	NUT ER16 TOP	WRENCH ER16*	PRESET ER-JET 12X1.75*	PRESET ER-JET 12X1.75L*
ST 20X100 ER16	NUT ER16 TOP	WRENCH ER16*	PRESET ER-JET 12X1.75*	PRESET ER-JET 12X1.75L*
ST 20X100 ER16 F	NUT ER16 TOP	WRENCH ER16*	PRESET ER-JET 12X1.75*	PRESET ER-JET 12X1.75L*
ST 20X150 ER16	NUT ER16 TOP	WRENCH ER16*	PRESET ER-JET 12X1.75*	PRESET ER-JET 12X1.75L*
ST 20X 50 ER20 F	NUT ER20 TOP	WRENCH ER20*	PRESET ER-JET 12X1.75*	PRESET ER-JET 12X1.75L*
ST 25X100 ER20	NUT ER20 TOP	WRENCH ER20*	PRESET ER-JET 16X2*	PRESET ER-JET 16X2L*
ST 25X150 ER20	NUT ER20 TOP	WRENCH ER20*	PRESET ER-JET 16X2*	PRESET ER-JET 16X2L*
ST 20X 50 ER25 F	NUT ER25 TOP	WRENCH ER25*	PRESET ER-JET 12X1.75*	PRESET ER-JET 12X1.75L*
ST 20X100 ER25	NUT ER25 TOP	WRENCH ER25*	PRESET ER-JET 12X1.75*	PRESET ER-JET 12X1.75L*
ST 20X100 ER25 F	NUT ER25 TOP	WRENCH ER25*	PRESET ER-JET 12X1.75*	PRESET ER-JET 12X1.75L*
ST 25X 50 ER25 F	NUT ER25 TOP	WRENCH ER25*	PRESET ER-JET 16X2*	PRESET ER-JET 16X2L*
ST 25X100 ER25	NUT ER25 TOP	WRENCH ER25*	PRESET ER-JET 16X2*	PRESET ER-JET 16X2L*
ST 20X 50 ER32 F	NUT ER32 TOP	WRENCH ER32*	PRESET ER-JET 12X1.75*	PRESET ER-JET 12X1.75L*
ST 20X100 ER32	NUT ER32 TOP	WRENCH ER32*	PRESET ER-JET 12X1.75*	PRESET ER-JET 12X1.75L*
ST 25X 50 ER32 F	NUT ER32 TOP	WRENCH ER32*	PRESET ER-JET 16X2*	PRESET ER-JET 16X2L*
ST 30X 50 ER32 F	NUT ER32 TOP	WRENCH ER32*	PRESET ER-JET 18X1.5*	PRESET ER-JET 18X1.5L*
ST 32X 50 ER32 F	NUT ER32 TOP	WRENCH ER32*	PRESET ER-JET 18X1.5*	PRESET ER-JET 18X1.5L*
ST 32X150 ER32	NUT ER32 TOP	WRENCH ER32*	PRESET ER-JET 18X1.5*	PRESET ER-JET 18X1.5L*
ST 40X 75 ER32 F	NUT ER32 TOP	WRENCH ER32*	PRESET ER-JET 22X1.5*	PRESET ER-JET 22X1.5L*
ST 25X 50 ER40 F	NUT ER40 TOP	WRENCH ER40*	PRESET ER-JET 16X2*	PRESET ER-JET 16X2L*
ST 30X 50 ER40 F	NUT ER40 TOP	WRENCH ER40*	PRESET ER-JET 18X1.5*	PRESET ER-JET 18X1.5L*
ST 32X 50 ER40 F	NUT ER40 TOP	WRENCH ER40*	PRESET ER-JET 18X1.5*	PRESET ER-JET 18X1.5L*
ST 40X 75 ER40 F	NUT ER40 TOP	WRENCH ER40*	PRESET ER-JET 22X1.5*	PRESET ER-JET 22X1.5L*
ST 50X 80 ER40 F	NUT ER40 TOP	WRENCH ER40*	PRESET ER-JET 28X1.5*	
ST 50X 80 ER50 F	NUT ER50 UM	WRENCH ER50*		

\* オプションにつき、付属致しません。別途ご注文下さい。

## Straight Shank

### ST-ER-MF (ミニフラット)

DIN6499 ERミニコレットチャック  
円筒およびフラット部付シャンク  
スイス型CNC旋盤用

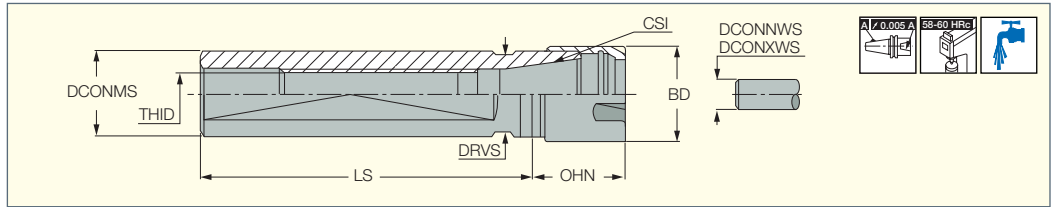

型番	在庫	CSI	DCONMS	DCONNWS <sup>(1)</sup>	DCOXWS <sup>(2)</sup>	LS	OHN <sup>(3)</sup>	THID	BD	DRVS <sup>(4)</sup>	kg	マシンタイプ
ST 16X 38 ER11 MF	🔍	ER11	16	0.5	7.0	38.00	18.50	M8X1	16.00	14.0	0.05	スター精密
ST 16X 50 ER11 MF	○	ER11	16	0.5	7.0	50.00	18.50	M8X1	16.00	13.0	0.07	
ST 16X140 ER11 MF	○	ER11	16	0.5	7.0	140.00	18.50	M8X1	16.00	14.0	0.18	
ST 16X 35 ER16 MF	○	ER16	16	0.5	10.0	35.00	36.00	M8X1	22.00	17.0	0.12	スター精密
ST 3/4X 1.969 ER16 MF <sup>(5)</sup>	○	ER16	19.05	0.5	10.0	50.00	22.00	M12X1	22.00	19.0	0.07	シチズン
ST 3/4X 2.756 ER16 MF <sup>(6)</sup>	○	ER16	19.05	0.5	10.0	70.00	22.00	M12X1	22.00	19.0	0.14	シチズン
ST 3/4X 4.724 ER16 MF <sup>(7)</sup>	🔍	ER16	19.05	0.5	10.0	120.00	22.00	M12X1	22.00	19.0	0.17	シチズン
ST 3/4X 5.512 ER16 MF <sup>(8)</sup>	🔍	ER16	19.05	0.5	10.0	140.00	22.00	M12X1	22.00	19.0	0.30	シチズン
ST 20X 50 ER16 MF	●	ER16	20	0.5	10.0	50.00	26.00	M12X1	22.00	17.0	0.10	シチズン
ST 20X 70 ER16 MF	●	ER16	20	0.5	10.0	70.00	26.00	M12X1	22.00	17.0	0.17	シチズン
ST 20X120 ER16 MF	🔍	ER16	20	0.5	10.0	120.00	26.00	M12X1	22.00	17.0	0.19	シチズン
ST 20X140 ER16 MF	🔍	ER16	20	0.5	10.0	140.00	26.00	M12X1	22.00	17.0	0.40	シチズン
ST 22X 38 ER16 MF	🔍	ER16	22	0.5	10.0	38.00	26.00	M12X1	22.00	19.0	0.10	スター精密
ST 22X 70 ER16 MF	●	ER16	22	0.5	10.0	70.00	26.00	M12X1	22.00	19.0	0.16	スター精密
ST 22X100 ER16 MF	○	ER16	22	0.5	10.0	100.00	28.00	M12X1	22.00	19.0	0.27	スター精密
ST 25X 65 ER16 MF	●	ER16	25	0.5	10.0	65.00	28.00	M12X1	22.00	22.0	0.22	
ST 22X 80 ER20 MF	○	ER20	22	1.0	13.0	80.00	39.00	M12X1	28.00	21.0	0.21	スター精密
ST 25X100 ER20 MF	○	ER20	25	1.0	13.0	100.00	28.00	M14X1	28.00	22.0	0.15	トルノスベッヘラー
ST 25X154 ER20 MF	🔍	ER20	25	1.0	13.0	154.00	28.00	M14X1	28.00	22.0	0.40	トルノスベッヘラー
ST 22X 70 ER25 MF	🔍	ER25	22	1.0	16.0	70.00	47.00	M12X1	35.00	27.0	0.25	スター精密
ST 25X 75 ER25 MF	●	ER25	25	1.0	16.0	75.00	48.00	M14X1	35.00	27.0	0.36	マヌーヒン
ST 25X145 ER25 MF	🔍	ER25	25	1.0	16.0	145.00	36.00	M14X1	35.00	27.0	0.08	トルノスベッヘラー
ST 1X 2.559 ER16 MF <sup>(9)</sup>	🔍	ER16	25.40	0.5	10.0	65.00	22.00	M12X1	22.00	19.5	0.30	シチズン
ST 1X 2.953 ER16 MF <sup>(10)</sup>	🔍	ER16	25.40	0.5	10.0	75.00	22.00	M12X1	22.00	19.5	0.33	シチズン
ST 1X 3.937 ER16 MF <sup>(11)</sup>	🔍	ER16	25.40	0.5	10.0	100.00	22.00	M12X1	22.00	19.5	0.40	シチズン
ST 32X 70 ER25 MF	○	ER25	32	1.0	16.0	70.00	30.00	M18X1	35.00	27.0	0.35	シュッテ

(1) 最小把握径 <ミリ表記> (5) ST 19.05X 50 ER16 MF (6) ST 19.05X 70 ER16 MF (7) ST 19.05X 120 ER16 MF (8) ST 19.05X 140 ER16 MF  
 (2) 最大把握径 (9) ST 25.4X 65 ER16 MF (10) ST 25.4X 75 ER16 MF (11) ST 25.4X 100 ER16 MF  
 (3) 最小突出し長さ  
 (4) クランプレンチサイズ

## 部品

型番	ナット	レンチ	プリセット スクリュー
ST 16X 38 ER11 MF	NUT ER11 MINI	WRENCH ER11 MINI*	PRESET ER-JET 8X1*
ST 16X 50 ER11 MF	NUT ER11 MINI	WRENCH ER11 MINI*	PRESET ER-JET 8X1*
ST 16X140 ER11 MF	NUT ER11 MINI	WRENCH ER11 MINI*	PRESET ER-JET 8X1*
ST 16X 35 ER16 MF	NUT ER16 MINI	WRENCH ER16 MINI*	PRESET ER-JET 8X1*
ST 20X 50 ER16 MF	NUT ER16 MINI	WRENCH ER16 MINI*	PRESET ER-JET 12X1*
ST 20X 70 ER16 MF	NUT ER16 MINI	WRENCH ER16 MINI*	PRESET ER-JET 12X1*
ST 20X120 ER16 MF	NUT ER16 MINI	WRENCH ER16 MINI*	PRESET ER-JET 12X1*
ST 20X140 ER16 MF	NUT ER16 MINI	WRENCH ER16 MINI*	PRESET ER-JET 12X1*
ST 22X 38 ER16 MF	NUT ER16 MINI	WRENCH ER16 MINI*	PRESET ER-JET 12X1*
ST 22X 70 ER16 MF	NUT ER16 MINI	WRENCH ER16 MINI*	PRESET ER-JET 12X1*
ST 22X100 ER16 MF	NUT ER16 MINI	WRENCH ER16 MINI*	PRESET ER-JET 12X1*
ST 22X 80 ER20 MF	NUT ER20 MINI	WRENCH ER20 MINI*	PRESET ER-JET 12X1*
ST 22X 70 ER25 MF	NUT ER25 MINI	WRENCH ER25 MINI*	PRESET ER-JET 12X1*
ST 25X 65 ER16 MF	NUT ER16 MINI	WRENCH ER16 MINI*	PRESET ER-JET 12X1*
ST 25X100 ER20 MF	NUT ER20 MINI	WRENCH ER20 MINI*	PRESET ER-JET 14X1*
ST 25X154 ER20 MF	NUT ER20 MINI	WRENCH ER20 MINI*	PRESET ER-JET 14X1*
ST 25X 75 ER25 MF	NUT ER25 MINI	WRENCH ER25 MINI*	PRESET ER-JET 14X1*
ST 25X145 ER25 MF	NUT ER25 MINI	WRENCH ER25 MINI*	PRESET ER-JET 14X1*
ST 32X 70 ER25 MF	NUT ER25 MINI	WRENCH ER25 MINI*	PRESET ER-JET 18X1*

\* オプションにつき、付属致しません。別途ご注文下さい。

## Straight Shank

### ST-ER-MF-D

(2スピンドル用)

DIN6499 ERミニコレットチャック  
円筒およびフラット部付シャンク

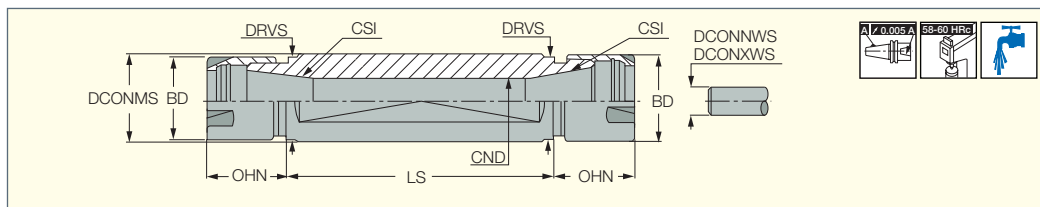

型番	在庫	DCONMS	LS	CSI	DCONXWS <sup>(1)</sup>	DCONXWS	BD	CND	OHN <sup>(2)</sup>	DRVS <sup>(3)</sup>	kg	マシンタイプ
ST 16X 50 ER11 MF D	📌	16.00	50.00	ER11	0.5	7.0	16.00	7.5	18.50	14.0	0.07	
ST 20X 30 ER11 MF D	📌	20.00	30.00	ER11	0.5	7.0	16.00	7.5	18.50	17.0	0.09	シチズン
ST 20X 50 ER11 MF D	📌	20.00	50.00	ER11	0.5	7.0	16.00	7.5	18.50	17.0	0.13	シチズン
ST 20X 55 ER16 MF D	📌	20.00	55.00	ER16	0.5	10.0	22.00	10.5	25.00	17.0	0.12	シチズン
ST 22X 55 ER16 MF D	📌	22.00	55.00	ER16	0.5	10.0	22.00	10.5	28.00	19.0	0.17	スター精密
ST 22X 75 ER16 MF D	📌	22.00	75.00	ER16	0.5	10.0	22.00	10.5	28.00	19.0	0.21	スター精密
ST 25X 62 ER16 MF D	○	25.00	62.00	ER16	0.5	10.0	22.00	10.5	28.00	22.0	0.23	
ST 32X 55 ER20 MF D	📌	32.00	55.00	ER20	1.0	13.0	28.00	13.5	28.00	27.0	0.34	スター精密
ST 32X 75 ER20 MF D	📌	32.00	75.00	ER20	1.0	13.0	28.00	13.5	28.00	27.0	0.44	スター精密

(1) 最小把握径

(2) 最小突出し量

(3) クランプレレンチサイズ

## 部品

型番	ナット	レンチ
ST 16X 50 ER11 MF D	NUT ER11 MINI	WRENCH ER11 MINI*
ST 20X 30 ER11 MF D	NUT ER11 MINI	WRENCH ER11 MINI*
ST 20X 50 ER11 MF D	NUT ER11 MINI	WRENCH ER11 MINI*
ST 20X 55 ER16 MF D	NUT ER16 MINI	WRENCH ER16 MINI*
ST 22X 55 ER16 MF D	NUT ER16 MINI	WRENCH ER16 MINI*
ST 22X 75 ER16 MF D	NUT ER16 MINI	WRENCH ER16 MINI*
ST 25X 62 ER16 MF D	NUT ER16 MINI	WRENCH ER16 MINI*
ST 32X 55 ER20 MF D	NUT ER20 MINI	WRENCH ER20 MINI*
ST 32X 75 ER20 MF D	NUT ER20 MINI	WRENCH ER20 MINI*

\* オプションにつき、付属致しません。別途ご注文下さい。

## Straight Shank GFI

### GFI ST-ER

フローティングリーマー  
ERコレットチャック  
円筒およびフラット部付シャンク

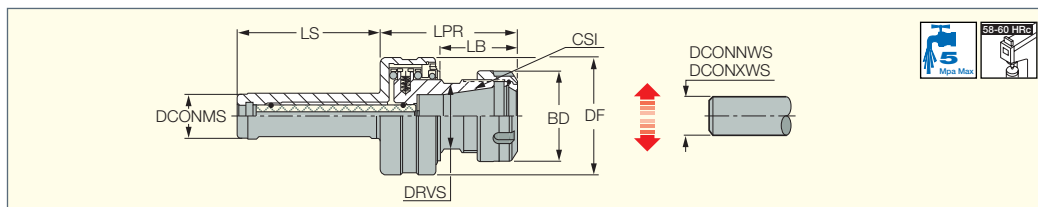

型番	在庫	DCONMS	CSI	DCONNWS <sup>(1)</sup>	DCONXWS	LS	LPR	LB	BD	DF	RFI <sup>(2)</sup>	DRVS <sup>(3)</sup>	kg
GFI ST20 ER20	○	20.00	ER20	1.0	13.0	65.00	55.50	31.0	34.00	50.00	1.00	22.0	0.56
GFI ST25 ER32	○	25.00	ER32	2.0	20.0	80.00	76.90	45.9	50.00	65.00	1.60	36.0	1.20

- (1) 最小把握径  
(2) 径方向フロート範囲  
(3) クランプレンチサイズ  
• 最大2000 RPM

### 部品

型番	ナット	レンチ
GFI ST20 ER20	NUT ER20 TOP	WRENCH ER20*
GFI ST25 ER32	NUT ER32 TOP	WRENCH ER32*

\* オプションにつき、付属致しません。別途ご注文下さい。

### GFI ER - フローティングリーマーコレットチャック

フローティングチャックは、リーマーと加工穴のズレを自動補正し、リーマー精度を保ちます。

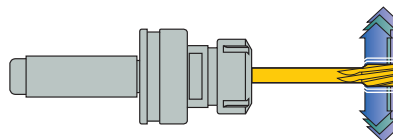

ボールベアリングとドライブシャフトによる  
独創的な構造で、縦型・横型どちらの  
マシンにも対応。

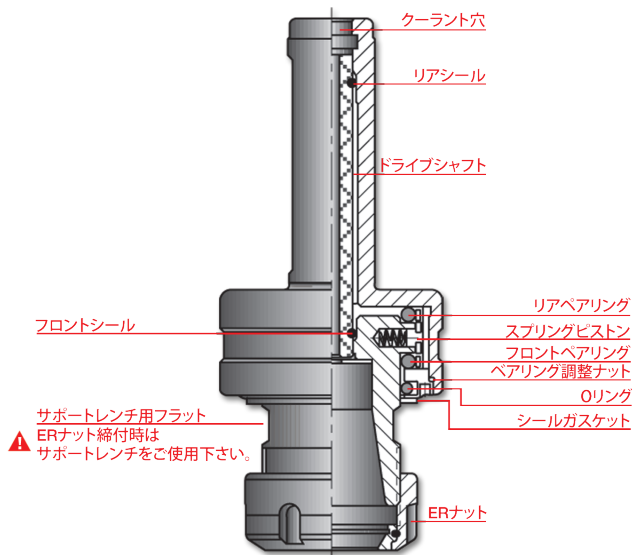

サポートレンチ用フラット  
ERナット締付時は  
サポートレンチをご使用下さい。